

Planungshinweise

Planungshinweis für Schutzleiterverlauf am Beispiel der Aufbauschiene Standard.

Die EUTRAC Stromschiene besitzt einen Schutzleiter, der innen auf einer Seite des Profils mitgeführt wird. Bei der Planung von Anlagen ist darauf zu achten, daß die Führung des Schutzleiters durchgängig ist. Die Lage des Schutzleiters ist in Blickrichtung zur Stromschieneöffnung definiert. Seitenrichtig wird der Grundriss von oben betrachtet. Als Planungshilfe dient die nebenstehende Zeichnung.

Die erforderlichen Einspeiser und Verbindungsteile können aus den folgenden Abbildungen abgeleitet werden.

Aufbaustromschiene aus Sicht des Planers von oben gesehen. Öffnung der Schiene zeigt nach unten.

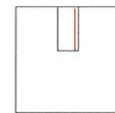
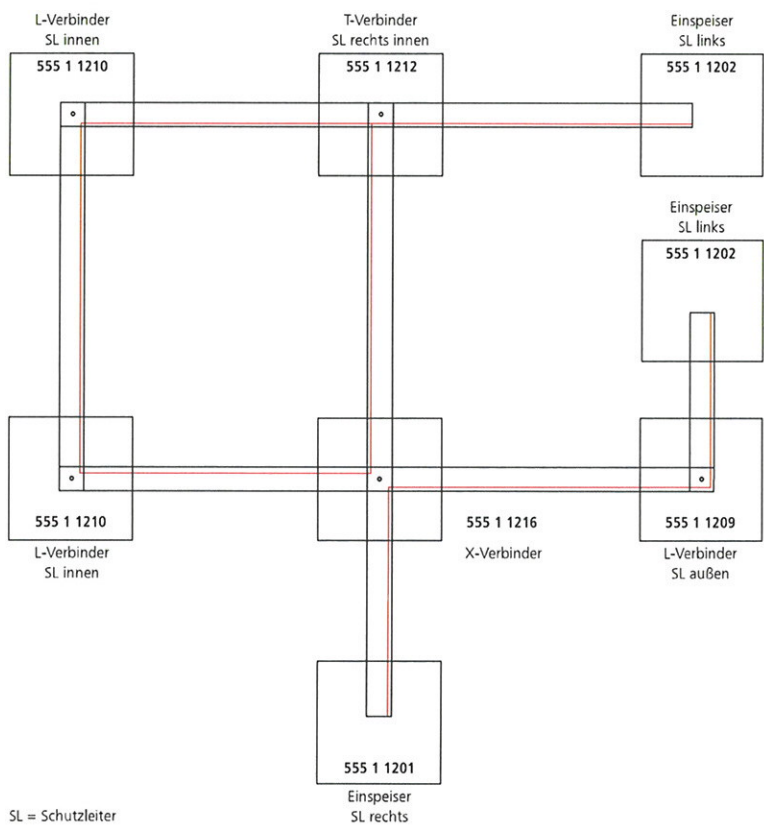

Einspeiser
Schutzleiter rechts
555 1 1201

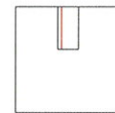

Einspeiser
Schutzleiter links
555 1 1202

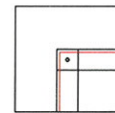

L-Verbinder
Schutzleiter außen
555 1 1209

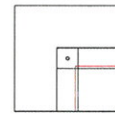

L-Verbinder
Schutzleiter innen
555 1 1210

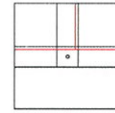

T-Verbinder
Schutzleiter innen
rechts
555 1 1212

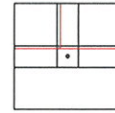

T-Verbinder
Schutzleiter innen
links
555 1 1213

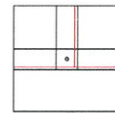

T-Verbinder
Schutzleiter außen
rechts
555 1 1214

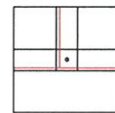

T-Verbinder
Schutzleiter außen
links
555 1 1215

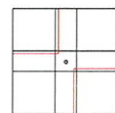

X-Verbinder
555 1 1216

Mechanische Belastbarkeit

Die Schemazeichnungen zeigen die Belastbarkeit der verschiedenen EUTRAC 1- und 3-Phasen Schienen mit Strahlern oder anderen Lasten in Abhängigkeit der Anzahl ihrer Anschraub- bzw. Abhängpunkte. Das Eigengewicht der Schiene ist hierbei bereits berücksichtigt.

Aufbauschiene Type: 235... / 238...

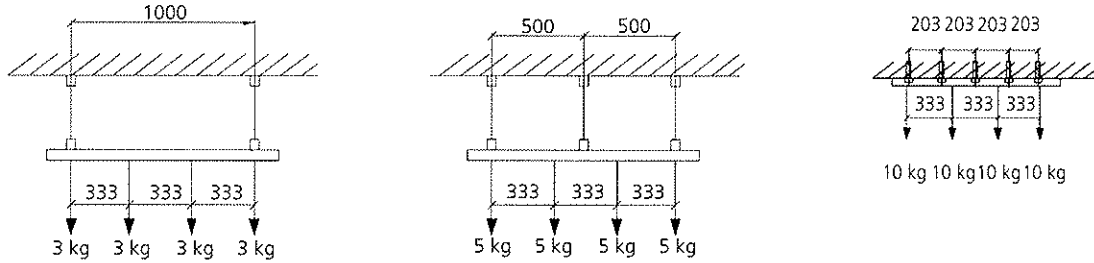

Aufbauschiene Type: 25... / 225...

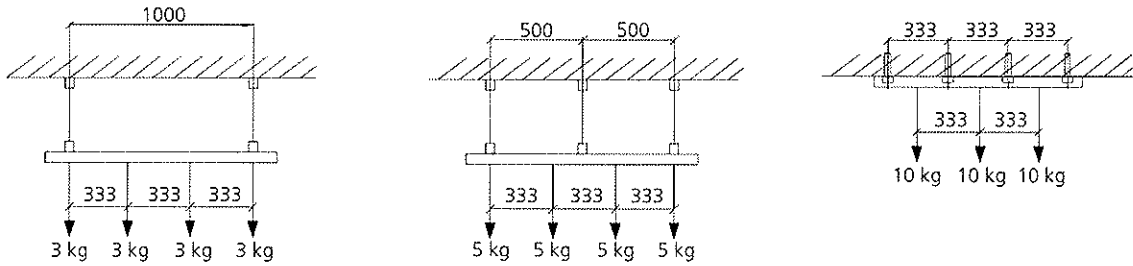

Einbauschiene Type: 26... / 226...

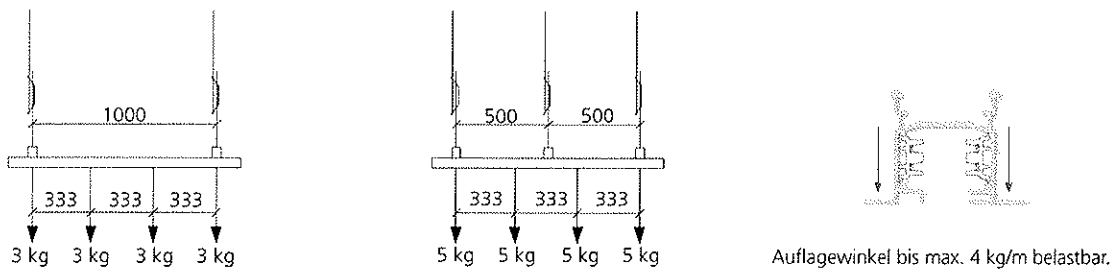

Hochschiene Type: 19... / 219...

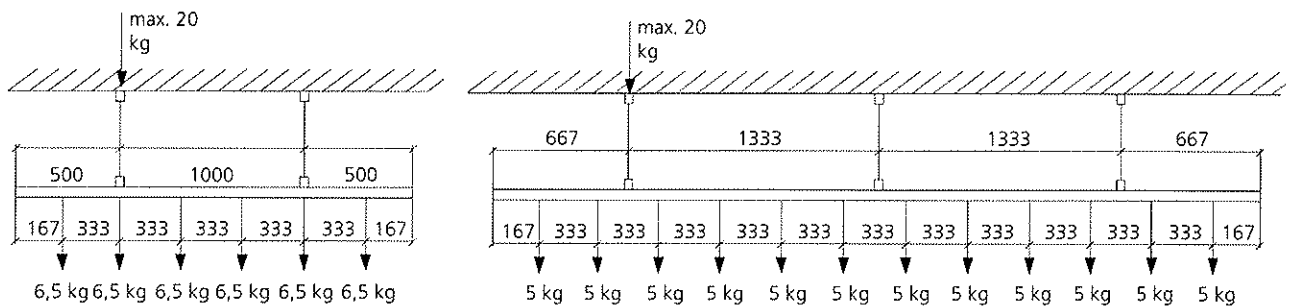

Wichtiger Sicherheitshinweis / Anschlussdaten / Anschlussschema

Wichtiger Sicherheitshinweis!

Beachten Sie sorgfältig alle Sicherheitshinweise in den Montageanleitungen. Bewahren Sie diese sorgfältig für den Fall auf, dass Sie die Anlage erweitern oder verändern wollen. Die Montageanleitung erhalten Sie auch auf unserer Internetseite: www.eutrac.de
Stromschienen sind nur für Anwendungen im Innenraum IP20 (max. 45° C) zugelassen. Feuchträume oder Nasszellen sind hiervon ausgeschlossen.

1~ Schiene Anschlussschema

a) Anschluss am Wechselstromnetz 230V (220-240V)
Höchstbelastung: 3.600 W (3.500 - 3.800 W)

Absicherung 1 x 16 A
Zuleitung min. 1 x 1,5 mm²

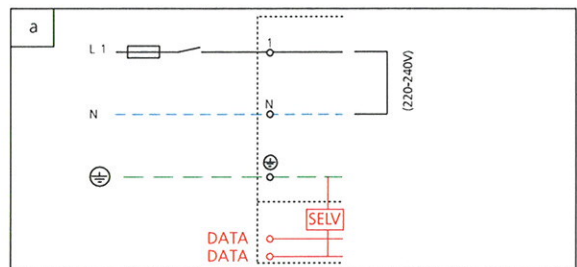

3~ Schiene Anschlussschema

a) Anschluss am Wechselstromnetz 230V (220-240V)
Höchstbelastung: 3.600 W (3.500 - 3.800 W)
Gesamtbelastung kann beliebig auf 3 Stromkreise verteilt werden.

Absicherung 1 x 16 A
Zuleitung min. 3 x 1,5 mm²
max. 3 x 2,5 mm²

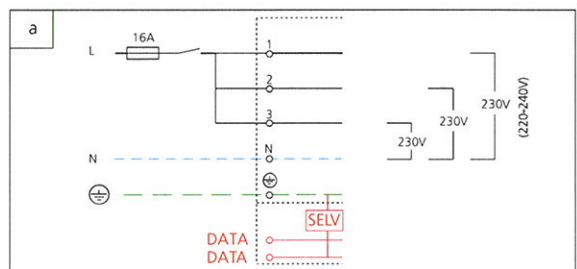

b) Anschluss am Drehstromnetz 400V (380-415V)
Höchstbelastung: 3 x 3.600 W = 10.800 W (11.400 W)
Einzelabsicherung aller drei Phasen, auf gleichmäßige Lastverteilung der einzelnen Phasen L₁, L₂, L₃ achten.

Absicherung 3 x 16 A
Zuleitung min. 5 x 1,5 mm²
max. 5 x 2,5 mm²

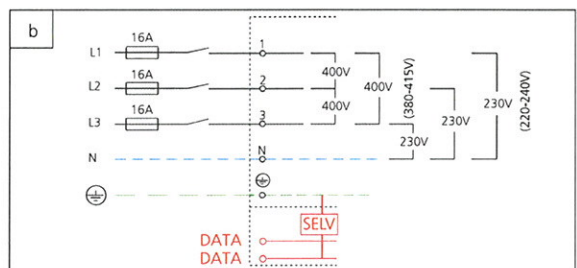

Anschlussschema Datenbus-Leitungsführung

Ein störungsfreier Datenbus-Betrieb ist nur gewährleistet, wenn keine Ringschlussstrukturen erzeugt werden.

